



# MICRON

EN - Thanking you for the trust placed in us. Please, read this instruction sheet carefully before using the sprayer.

ES - Gracias por confiar en nosotros. Por favor, lea detenidamente esta hoja de instrucciones antes de usar el equipo.

FR - Merci de la confiance que vous nous témoignez et nous vous invitons à lire attentivement la feuille d'instructions avant l'utilisation de l'appareil.

PT - Obrigado por confiar em nós. Por favor, leia atentamente esta folha de instruções antes de usar o equipamento.

DE - Wir danken Ihnen für Ihr Vertrauen. Bitte lesen Sie diese Anweisung sorgfältig, bevor Sie das Gerät einsetzen.

IT - Grazie della fiducia riposta nella nostra azienda. Si prega di leggere attentamente il presente foglio di istruzioni prima di utilizzare l'attrezzatura.

NL - Dank u wel voor het in ons gestelde vertrouwen. Gelieve dit blad aandachtig door te lezen alvorens de uitrusting te gebruiken.

DA - Vi takker for den tillid, som De har vist os. De anmodes venligst om nøje at gennemlæse den vedlagte brugsvejledning, før De tager udstyret i brug.

EL - Σας ευχαριστούμε που μας εμπιστεύεστε. Σας παρακαλούμε να διαβάσετε προσεκτικά αυτή τη σελίδα οδηγιών πριν χρησιμοποιήσετε τον εξοπλισμό.

TR - Bize güvendiğiniz için teşekkür ederiz. Lütfen cihazı kullanmadan önce bu yazıyı dikkatlice okuyunuz.

## Mod. *Herbi* **DUO**



## APPLICATION

The Herbi Duo is suitable for use with non-selective herbicides at low spray volumes.

The equipment can also be used for application of other products including selective herbicides, but users should read the product labels to check spray volume and mixing rates are suitable.

- Avoid spraying in wind speeds > 3 m/sec and maintain atomiser disc around 20 cm above ground.
- Avoid flow rates exceeding 150 ml/min.
- Always wear suitable protective clothing to include gloves, boots, and face shield. Always read product labels for mixing instructions and comply with national regulations for pesticide use.
- Check electrical connections are free from corrosion every 50 hours of use including atomiser motor. Clean electrical contacts and apply appropriate lubricant to exclude moisture.
- Sprayer tank and hose pipe should be cleaned through after use with water and always dispose of residues and washings appropriately. Clean external surfaces with a damp cloth.
- Store sprayer and pesticides in secure area away from sunlight and foodstuffs. Always remove batteries during storage.

## DESCRIPTION

- Easy to use, light weight, manufactured with quality materials compatible with plant protection products.
- Operates using 4 x R20 D cell batteries. Rechargeable batteries can be used.
- Battery life 100 hrs+.
- Electric motor rotates at a constant 1450 rpm. Power supply 6 V and less than 0.5 W.
- Droplet size 200 - 300 um VMD 1.0 m band and 650 - 750 um VMD narrow band 0.4 m (Glyphosate in water).
- Includes 4 nozzles 0.50- 1.0 mm diameter orifice.
- Telescopic for easy transport and storage. Extended length 1.48 m. Shortened 1.22 m.
- A protective cover is supplied to avoid damage to the spinning disc during transport and storage.
- Easy to change batteries and spinning disc. Easy access to all parts and serviced with only pliers and a Pozi No 2 screwdriver.
- Flow rate range 40 -150 ml/min depending on nozzle choice and liquid viscosity.
- High work rate with low water volumes and no pumping.
- Zero spray drift.

## CALIBRATION

Calibration Formula      Flow rate (ml/min) = Spray band (m) x Application rate (l/ha) x Walking speed (m/sec) x 6

Spray Band                      = 0.4 and 1.0 m  
(measured with glyphosate mix)

Walking Speed                = 0.8 - 1 m/sec approx.

Application volume         = 10 - 40 l/ha

Recommended application rates

30 l/ha BROWN (narrow band 0.4 m)

25 l/ha YELLOW (wide band 1.0 m)

Nozzle	Application Rate (l/ha)		Flow rate with water (approx.)
	0.4 m	1.0 m	
White	20	N/A	~40 - White
Brown	30	10	~70 - Brown
Blue	40	15	~95 - Blue
Yellow	N/A	25	~145 - Yellow

Note: Always calibrate using actual spray mix.

Measure flow rate and adjust application volume and walking speed.

Actual flow will depend on liquid level above nozzle and viscosity of product mix.

Ensure all air is purged from the sprayer before calibration and spraying.

## WARRANTY

Our goods are guaranteed from the user's purchase date against all manufacture or material flaws. The warranty is strictly limited to free replacement of parts that our services consider defective. The warranty shall not apply in case of improper use of our materials, disassembly and/or alterations performed to our devices, and to those parts of normal wear and tear that require maintenance. The warranty shall not apply in case of negligence, imprudence and irrational use of the material. Dispatch and transportation costs of parts under warranty as well as workmanship that were not performed in our factory shall be borne by the user. To invoke this warranty, send us the part subject matter of the claim, carriage free, together with the receipt or the purchasing invoice.

## EC DECLARATION OF CONFORMITY

We,  
Micron Sprayers Ltd. Bromyard, Herefordshire, HR7 4HS, U.K.  
declare under our sole responsibility that this product complies with RoHS Directive 2011/65/EU; the Machinery Directives 2006/42/EC and 2009/127/EC in compliance with the harmonized EN ISO 16119-1:2013 and EN ISO 20607:2019.

March 2024.

## APLICACIÓN

El Herbi Duo es apto para su uso con herbicidas no selectivos a bajos volúmenes de pulverización.

El equipo se puede utilizar también para la aplicación de otros productos, incluidos herbicidas selectivos, aunque el usuario debe leer las etiquetas del producto para comprobar que el volumen de pulverización y las tasas de mezcla sean adecuadas.

- Evite pulverizar cuando la velocidad del viento sea superior a 3 m/s y mantenga el disco atomizador a una distancia del suelo de unos 20 cm.
- Evite caudales superiores a 150 ml/min.
- Use siempre prendas de protección adecuadas, que deberán incluir guantes, botas y pantalla facial. Lea siempre las etiquetas de los productos para conocer las instrucciones de mezcla y cumpla la normativa nacional sobre el uso de pesticidas.
- Compruebe cada 50 horas de uso que las conexiones eléctricas, incluido el motor atomizador, no presentan señales de corrosión. Limpie los contactos eléctricos y aplique un lubricante adecuado para mantener alejada la humedad.
- El depósito del pulverizador y el tubo de la manguera deben limpiarse con agua después de su uso; deseche siempre los residuos y las aguas de lavado de manera adecuada. Limpie las superficies externas con un paño húmedo.
- Guarde el pulverizador y los pesticidas en un lugar seguro, lejos de la luz solar y los alimentos. Extraiga siempre las pilas durante el almacenamiento.

## DESCRIPCIÓN

- Fácil de usar, ligero, fabricado con materiales de calidad compatibles con los productos fitosanitarios.
- Funciona con 4 pilas R20 D. Se pueden utilizar pilas recargables.
- Duración de las pilas: Más de 100 horas.
- El motor eléctrico gira a una velocidad constante de 1450 rpm. Alimentación: 6 V y menos de 0,5 W.
- Tamaño de gota VMD 200 – 300 µm en banda de 1,0 m y VMD 650 – 750 µm en banda estrecha de 0,4 m (glifosato en agua).
- Incluye 4 boquillas con un diámetro del orificio de 0,50 a 1,0 mm.
- Telescópico, para facilitar su transporte y almacenamiento. Longitud extendido: 1,48 m. Plegado: 1,22 m.
- Se suministra una cubierta de protección para evitar daños en el disco giratorio durante el transporte y el almacenamiento.
- Fácil sustitución de las pilas y el disco giratorio. Con un fácil acceso a todas las piezas, solo se requieren unos alicates y un destornillador Pozí N.º 2 para el mantenimiento.
- Rango de caudal: 40 – 150 ml/min, según la boquilla seleccionada y la viscosidad del líquido.
- Alta velocidad de trabajo con bajos volúmenes de agua y sin bombeo.
- Deriva de pulverización cero.

## CALIBRACIÓN

Fórmula de calibración Caudal (ml/min) = Banda de pulverización (m) x Tasa de aplicación (l/ha) x Velocidad de marcha (m/s) x 6

Banda de pulverización = 0.4 and 1.0 m  
(medida con mezcla de glifosato)

Velocidad de marcha = 0.8 - 1 m/sec aprox.

Volumen de aplicación = 10 - 40 l/ha

Tasas de aplicación recomendadas

30 l/ha MARRÓN (banda estrecha 0,4 m)

25 l/ha AMARILLA (banda ancha 1,0 m)

Boquilla	Tasa de aplicación (l/ha)		Caudal con agua (aprox.)
	0.4 m	1.0 m	
Blanca	20	N/A	~40 – Blanca
Marrón	30	10	~70 – Marrón
Azul	40	15	~95 – Azul
Amarilla	N/A	25	~145 – Amarilla

Nota: Realice siempre la calibración utilizando la mezcla de pulverización real.

Mida el caudal y ajuste el volumen de aplicación y la velocidad de marcha.

El flujo real dependerá del nivel del líquido por encima de la boquilla y de la viscosidad de la mezcla de productos.

Asegúrese de purgar todo el aire del pulverizador antes de calibrar y pulverizar.

## GARANTÍA

Nuestros productos están garantizados contra todos los defectos de fabricación o materiales desde la fecha de compra por el usuario. La garantía se limita estrictamente a la sustitución gratuita de las piezas que nuestros servicios consideren defectuosas. No será aplicable en caso de uso inadecuado de nuestros materiales, desmontaje y/o alteración de nuestros dispositivos, ni a las piezas de desgaste normal que requieran mantenimiento. La garantía no se aplicará en caso de negligencia, imprudencia o uso irracional del material. Los gastos de envío y transporte de las piezas en garantía, así como la mano de obra que no se haya realizado en nuestra fábrica, correrán a cargo del usuario. Para hacer uso de esta garantía, envíenos la pieza objeto de la reclamación, a portes pagados, junto con el recibo o la factura de compra.

## DECLARACIÓN CE DE CONFORMIDAD

Nosotros,

Micron Sprayers Ltd. Bromyard, Herefordshire, HR7 4HS, U.K.

declaramos bajo nuestra exclusiva responsabilidad que este producto cumple la Directiva RoHS 2011/65/UE; las Directivas de Máquinas 2006/42/CE y 2009/127/CE de conformidad con las normas armonizadas EN ISO 16119-1:2013 y EN ISO 20607:2019.

March 2024.

## APPLICATION

Le pulvérisateur Herbi Duo peut être utilisé avec des herbicides non sélectifs à faible volume de pulvérisation.

L'équipement peut également être utilisé pour l'application d'autres produits, y compris des herbicides sélectifs, mais l'utilisateur est tenu de lire les étiquettes des produits pour s'assurer que le volume de pulvérisation et les taux de mélange sont appropriés.

- Éviter de pulvériser par vent de plus de 3 m/s et maintenir le disque de l'atomiseur à une distance de 20 cm au-dessus du sol environ.
- Éviter les débits de plus de 150 ml/min.
- Veiller toujours à porter des vêtements de protection appropriés, notamment des gants, des bottes et un écran facial. Toujours lire les étiquettes des produits pour connaître les instructions de mélange et respecter les réglementations nationales en matière d'utilisation de pesticides.
- Toutes les 50 heures d'utilisation, vérifier l'absence de corrosion sur les connexions électriques y compris sur le moteur de l'atomiseur. Nettoyer les contacts électriques et appliquer un lubrifiant approprié pour éviter l'humidité.
- Le réservoir du pulvérisateur et le tuyau d'arrosage doivent être nettoyés à l'eau après utilisation en veillant toujours à éliminer les restes et les eaux de lavage de façon appropriée. Nettoyer les surfaces extérieures avec un chiffon humide.
- Ranger le pulvérisateur et les pesticides dans un endroit sûr, à l'abri de la lumière du soleil et hors de portée de la nourriture. Toujours retirer les piles pendant le stockage.

## DESCRIPTION

- Facile à utiliser, léger, fabriqué avec des matériaux de qualité compatibles avec les produits phytosanitaires.
- Fonctionne avec 4 piles R20 D. Adapté aux piles rechargeables.
- Autonomie de la pile 100 heures+.
- Le moteur électrique tourne à une vitesse constante de 1450 tr/min. Alimentation 6 V et moins de 0,5 W.
- Taille de goutte : 200 - 300 µm VMD bande 1,0 m et 650 - 750 µm VMD bande étroite 0,4 m (glyphosate dans l'eau).
- Livré avec 4 buses de 0,50 à 1,0 mm de diamètre d'orifice.
- Télescopique pour faciliter le transport et le rangement. Longueur déployé 1,48 m. Replié 1,22 m.
- Livré avec une housse de protection pour éviter d'endommager le disque rotatif durant le transport et le rangement.
- Piles et disque rotatif faciles à remplacer. Accès facile à toutes les pièces ; pour la maintenance, une simple pince et un tournevis Pozi No 2 suffisent.
- Plage de débit 40 -150ml/min en fonction de la buse utilisée et de la viscosité du liquide.
- Haute performance de travail avec de faibles volumes d'eau et sans pompage.
- Zéro dérive de pulvérisation.

## ÉTALONNAGE

Formule d'étalonnage Débit (ml/min) = Bande de pulvérisation (m) x Taux d'application (l/ha) x Vitesse de marche (m/seconde) x 6

Bande de pulvérisation = 0.4 et 1.0 m  
(mesurée avec mélange de glyphosate)

Vitesse de marche = 0.8 - 1 m/seconde environ.

Volume d'application = 10 - 40 l/ha

Taux d'application recommandés

30 l/ha MARRON (bande étroite 0,4 m)

25 l/ha JAUNE (bande large 1,0 m)

Buse	Taux d'application (l/ha)		Débit avec de l'eau (environ)
	0.4 m	1.0 m	
Blanc	20	N/A	~40 - Blanc
Marron	30	10	~70 - Marron
Bleu	40	15	~95 - Bleu
Jaune	N/A	25	~145 - Jaune

Remarque : Toujours calibrer avec un mélange de pulvérisation réel.

Mesurer le débit et ajuster le volume d'application et la vitesse de marche.

Le débit réel dépend du niveau de liquide au-dessus de la buse et de la viscosité du mélange de produits.

Veiller à ce que tout l'air soit bien purgé du pulvérisateur avant l'étalonnage et la pulvérisation.

## GARANTIE

Nos produits sont garantis contre tout défaut de fabrication ou de matériau dès la date d'achat de l'utilisateur. La garantie est strictement limitée au remplacement gratuit des pièces que nos services considèrent comme défectueuses. La garantie ne s'applique pas en cas d'utilisation incorrecte de notre matériel, de démontage et/ou de modifications effectuées sur nos appareils, ni dans le cas des pièces d'usure normale qui nécessitent un entretien. La garantie ne s'applique pas en cas de négligence, d'imprudence et d'utilisation irrationnelle du matériel. Les frais d'expédition et de transport des pièces sous garantie ainsi que tous travaux effectués en-dehors de notre site sont à la charge de l'utilisateur. Pour avoir recours à la garantie, il suffit de nous envoyer la pièce concernée franco de port et le reçu ou de la facture d'achat.

## DÉCLARATION DE CONFORMITÉ CE

Nous soussignés,

Micron Sprayers Ltd. Bromyard, Herefordshire, HR7 4HS, U.K.

déclarons sous notre seule responsabilité, que ce produit est conforme à la directive RoHS 2011/65/UE, aux directives machines 2006/42/CE et 2009/127/CE, aux normes harmonisées EN ISO 16119-1 :2013 et EN ISO 20607 :2019.

Mars 2024.

## APLICAÇÃO

O Herbi Duo é adequado para uso com herbicidas não seletivos em baixos volumes de pulverização.

O equipamento também pode ser usado para aplicação de outros produtos, incluindo herbicidas seletivos, mas os usuários devem ler os rótulos dos produtos para verificar se o volume de pulverização e as taxas de mistura são adequados.

- Evite pulverizar em velocidades de vento > 3 m/seg e mantenha o disco atomizador a cerca de 20 cm acima do solo.
- Evitar vazões superiores a 150 ml/min.
- Sempre use roupas de proteção adequadas incluindo luvas, botas e protetor facial. Sempre leia nos rótulos dos produtos as instruções de mistura e observe os regulamentos nacionais para uso de pesticidas.
- Verifique se as conexões elétricas estão livres de corrosão a cada 50 horas de uso, incluindo o motor do atomizador. Limpe os contatos elétricos e aplique o lubrificante apropriado para eliminar a umidade.
- O tanque do pulverizador e o tubo da mangueira devem ser limpos com água após o uso e sempre descarte adequadamente os resíduos e as lavagens. Limpe as superfícies externas com um pano úmido.
- Armazene o pulverizador e os pesticidas em uma área segura, longe da luz solar e dos alimentos. Sempre remova as pilhas durante o armazenamento.

## DESCRIÇÃO

- Fácil de usar, leve, fabricado com materiais de qualidade compatíveis com produtos de proteção fitossanitária.
- Opera usando 4 pilhas R20 D. Podem ser usadas pilhas recarregáveis.
- Duração das pilhas: mais de 100 horas.
- O motor elétrico gira a uma velocidade constante de 1450 rpm. Fonte de alimentação 6 V e inferior a 0,5 W.
- Tamanho de gotícula 200 - 300 µm VMD banda 1,0 m e 650 - 750 µm VMD banda estreita 0,4 m (Glicosato em água).
- Inclui 4 bicos de 0,50- 1,0 mm de diâmetro de orifício.
- Telescópico para fácil transporte e armazenamento. Comprimento estendido 1,48m. Encurtado 1,22 m.
- Uma tampa protetora é fornecida para evitar danos ao disco giratório durante o transporte e armazenamento.
- Fácil de trocar as pilhas e o disco giratório. Fácil acesso a todas as peças e manutenção com apenas um alicate e uma chave de fenda Pozi N° 2.
- Faixa de vazão 40 -150 ml/min dependendo da escolha do bico e da viscosidade do líquido.
- Alta taxa de trabalho com baixos volumes de água e sem bombeamento.
- Desvio de pulverização zero.

## CALIBRAGEM

Fórmula de calibragem Taxa de vazão (ml/min) = Faixa de pulverização (m) x Taxa de aplicação (l/ha) x Velocidade de caminhada (m/seg) x 6

Faixa de pulverização = 0.4 and 1.0 m  
(medida com mistura de glicosato)

Velocidade de caminhada = 0.8 - 1 m/sec aprox.

Volume de aplicação = 10 - 40 l/ha

Taxas de aplicação recomendadas

30 l/ha MARROM (faixa estreita 0,4 m)

25 l/ha AMARELO (banda larga 1,0 m)

Bico	Taxa de Aplicação (l/ha)		Taxa de fluxo com água (aprox.)
	0.4 m	1.0 m	
Branco	20	N/D	~40 - Branco
Marrom	30	10	~70 - Marrom
Azul	40	15	~95 - Azul
Amarelo	N/D	25	~145 - Amarelo

Nota: Sempre calibre usando a mistura de pulverização real.

Meça a taxa de fluxo e ajuste o volume de aplicação e a velocidade de caminhada.

O fluxo real dependerá do nível do líquido acima do bico e da viscosidade da mistura do produto.

Certifique-se de que todo o ar seja purgado do pulverizador antes da calibragem e pulverização.

## GARANTIA

Nossos produtos são garantidos a partir da data de compra pelo usuário contra todas as falhas de fabricação ou de material. A garantia é estritamente limitada à substituição gratuita de peças que nossos serviços considerem defeituosas. A garantia não se aplica em caso de uso indevido de nossos materiais, desmontagem e/ou alterações realizadas em nossos dispositivos e nas partes de desgaste normal que requerem manutenção. A garantia não se aplica em caso de negligência, imprudência e uso irracional do material. Os custos de envio e transporte de peças sob garantia, bem como da mão de obra que não foram realizados em nossa fábrica, serão arcados pelo usuário. Para invocar esta garantia, envie-nos a peça objeto da reivindicação, livre de transporte, juntamente com o recibo ou a fatura de compra.

## DECLARAÇÃO DE CONFORMIDADE CE

Nós,  
Micron Sprayers Ltd. Bromyard, Herefordshire, HR7 4HS, U.K.  
declaramos sob nossa exclusiva responsabilidade que este produto está em conformidade com a Diretiva RoHS 2011/65/UE; as Diretivas de Máquinas 2006/42/CE e 2009/127/CE em conformidade com as normas harmonizadas EN ISO 16119-1:2013 e EN ISO 20607:2019.

Março de 2024.

## ANWENDUNG

Herbi Duo ist für den Einsatz mit nicht selektiven Herbiziden und geringe Sprühvolumen geeignet.

Das Gerät kann auch für die Anwendung anderer Produkte, einschließlich selektiver Herbizide, verwendet werden, doch muss der Benutzer anhand der Angaben auf den Produktetiketten prüfen, ob das Sprühvolumen und die Mischungsverhältnisse dafür geeignet sind.

- Vermeiden Sie Sprüheinsätze bei Windgeschwindigkeiten von > 3 m/s und halten Sie die Zerstäuberscheibe 20 cm über dem Boden.
- Vermeiden Sie Durchsatzraten von mehr als 150 ml/min.
- Tragen Sie stets geeignete Schutzkleidung einschließlich Handschuhe, Stiefel und Gesichtsschutz. Beachten Sie unbedingt die Anweisungen zu den Dosierungen auf den Produktetiketten und die Vorschriften zur Verwendung von Pestiziden im Land der Anwendung.
- Prüfen Sie alle 50 Betriebsstunden, ob die Elektroanschlüsse frei von Korrosion sind, einschließlich des Zerstäubermotors. Reinigen Sie die elektrischen Kontakte und tragen Sie ein geeignetes Schmiermittel auf, um Feuchtigkeit zu vermeiden.
- Reinigen Sie den Sprühtank und den Schlauch nach der Benutzung gründlich mit Wasser und nehmen Sie die korrekte Entsorgung von Reststoffen und Spülwasser vor. Die Außenflächen mit einem feuchten Tuch reinigen.
- Bewahren Sie das Sprühgerät und die Pestizide an einem sicheren Ort fern von Sonneneinstrahlung und Lebensmitteln auf. Während der Lagerung müssen die Batterien stets herausgenommen werden.

## BESCHREIBUNG

- Bedienerfreundlich, leicht, aus hochwertigen und für Pflanzenschutzprodukte geeigneten Materialien hergestellt.
- Funktioniert mit 4 x R20 D Batterien. Es können aufladbare Batterien verwendet werden.
- Laufzeit der Batterie 100 h+.
- Der Elektromotor läuft konstant mit 1450 U/min. Stromversorgung 6 V und weniger als 0,5 W.
- Tropfengröße 200 - 300 µm MDV (mittlerer Volumendurchmesser) bei 1,0 m Sprühstreifen; 650 - 750 µm MDV bei schmalem 0,4 m Sprühstreifen (Glyphosat in Wasser).
- Mit 4 Düsen mit 0,5 - 1,0 mm Durchmesser.
- Teleskop-Ausführung für einfachen Transport und Lagerung. Ausgezogene Länge 1,48 m. Länge im eingefahrenen Zustand 1,22 m.
- Das Gerät wird in einer Schutzabdeckung geliefert, um während des Transports und der Lagerung Schäden an der Drehscheibe zu vermeiden.
- Die Batterien und die Drehscheibe sind einfach auszuwechseln. Alle Teile sind gut zugänglich und für ihre Wartung sind lediglich eine Zange und ein Pozi Schraubendreher Nr. 2 erforderlich.
- Durchsatzrate zwischen 40 und 150 ml/min, je nach gewählter Düse und Viskosität der Flüssigkeit.
- Hohe Arbeitsleistung bei niedrigem Wasservolumen und kein Pumpen.
- Kein Abdriften des Sprays.

## KALIBRIERUNG

Kalibrier-Formel  $\text{Durchsatz (ml/min)} = \text{Sprühstreifen (m)} \times \text{Ausbringmenge (l/ha)} \times \text{Laufgeschwindigkeit (m/s)} \times 6$

Sprühstreifen = 0,4 und 1,0 m  
(Messung mit Glyphosat-Mischung)

Laufgeschwindigkeit ca. = 0,8 - 1 m/sec ca.

Ausbringvolumen = 10 - 40 l/ha

Empfohlene Ausbringmengen

30 l/ha BRAUN (schmaler Streifen 0,4 m)

25 l/ha GELB (breiter Streifen 1,0 m)

Düse	Ausbringmenge (l/ha)		Durchsatz mit Wasser (ca.)
	0,4 m	1,0 m	
Weiß	20	N/A	~40 - Weiß
Braun	30	10	~70 - Braun
Blau	40	15	~95 - Blau
Gelb	N/A	25	~145 - Gelb

Hinweis: Kalibrieren Sie stets mit der tatsächlich verwendeten Sprühmischung.

Messen Sie den Durchsatz und passen Sie das Ausbringvolumen und die Laufgeschwindigkeit an.

Der tatsächliche Durchsatz hängt von dem Flüssigkeitsstand über der Düse sowie von der Viskosität der Produktmischung ab.

Vergewissern Sie sich, dass das Sprühgerät vor dem Kalibrieren und Sprühen vollständig entlüftet ist.

## GARANTIE

Unsere Waren haben ab Kaufdatum eine Garantie auf alle Fertigungs- oder Materialfehler. Diese Garantie beschränkt sich ausschließlich auf den kostenlosen Ersatz von Teilen, die von unserem Kundendienst als fehlerhaft anerkannt werden. Bei unsachgemäßer Benutzung, Ausbau von Teilen und/oder an unseren Geräten vorgenommenen Änderungen sowie für normale Verschleißteile mit Wartungsbedarf wird keine Garantie gewährt. Die Garantie gilt ebenfalls nicht bei Fahrlässigkeit, Unvorsichtigkeit oder vernunftwidriger Verwendung des Materials. Die Versandkosten für die unter die Garantie fallenden Teile sowie die Kosten für nicht in unserem Werk ausgeführte Arbeiten gehen zulasten des Benutzers. Um diese Garantie in Anspruch zu nehmen, senden Sie uns bitte das beanstandete Teil frechtfrei und zusammen mit dem Kaufbeleg oder der Rechnung zu.

## EG-KONFORMITÄTSERKLÄRUNG

Wir,  
Micron Sprayers Ltd. Bromyard, Herefordshire, HR7 4HS, U.K.  
erklären in alleiniger Verantwortung, dass dieses Produkt der RoHS-Richtlinie 2011/65/EU und den Maschinenrichtlinien 2006/42/EG und 2009/127/EG in Übereinstimmung mit den harmonisierten Normen EN ISO 16119-1:2013 und EN ISO 20607:2019 entspricht.

März 2024.

## APPLICAZIONE

Herbi Duo è indicato per l'uso con erbicidi non selettivi a bassi volumi di polverizzazione.

L'attrezzatura si può utilizzare anche per l'applicazione di altri prodotti, compresi erbicidi selettivi, ma gli utenti devono leggere l'etichetta del prodotto per verificare che il volume di polverizzazione e i tassi di miscelazione siano idonei.

- Evitare di polverizzare se la velocità del vento è > 3 m/sec e tenere il disco di polverizzazione a un'altezza di circa 20 cm dal terreno.
- Evitare portate superiori a 150 ml/min.
- Indossare sempre indumenti protettivi adeguati, che includano guanti, calzature di sicurezza e visiera. Leggere sempre le istruzioni di miscelatura riportate sulle etichette del prodotto e rispettare le normative nazionali sull'uso di pesticidi.
- Ogni 50 ore d'uso, controllare che le connessioni elettriche, compreso il motore dell'atomizzatore, non presentino segni di corrosione. Pulire i contatti elettrici e applicare un lubrificante adeguato, per evitare umidità.
- Dopo l'uso, il serbatoio dell'atomizzatore e il tubo flessibile devono essere puliti accuratamente con acqua; successivamente, smaltire sempre i residui e i lavaggi in modo appropriato. Pulire le superfici esterne con un panno umido.
- Stoccare l'atomizzatore e i pesticidi in una zona sicura, lontano dalla luce del sole e da alimenti. Rimuovere sempre le batterie durante lo stoccaggio.

## DESCRIZIONE

- Di facile uso, leggero, fabbricato con materiali di qualità compatibili con prodotti di protezione delle piante.
- Funziona con 4 batterie R20 D. È possibile utilizzare batterie ricaricabili.
- Durata delle batterie più di 100 ore.
- Il motore elettrico gira a 1450 rpm costanti. Alimentazione a 6 V e meno di 0,5 W.
- Dimensioni delle gocce 200 - 300 µm VMD banda di 1,0 m e 650 - 750 µm VMD banda stretta di 0,4 m (Glifosato in acqua).
- Comprende 4 ugelli con un diametro del foro di 0,50 - 1,0 mm.
- Telescopico, per stoccarlo e trasportarlo facilmente. Lunghezza massima 1,48 m. Lunghezza minima 1,22 m.
- Viene fornita una copertura di protezione per evitare danni al disco rotante durante il trasporto e lo stoccaggio.
- Facile sostituzione di batterie e disco rotante. Facile accesso a tutte le parti e la manutenzione richiede solo pinze e un cacciavite Pozi No 2.
- Portata 40 - 150 ml/min, in base all'ugello scelto e alla viscosità del liquido.
- Alta velocità operativa con bassi volumi d'acqua e senza pompaggio.
- Senza dispersione di polverizzazione.

## CALIBRAZIONE

Formula di Calibrazione Portata (ml/min) = Banda di polverizzazione (m) x Volume di applicazione (l/ha) x Velocità di camminata (m/sec) x 6

Banda di polverizzazione = 0.4 and 1.0 m  
(misurata con una miscela di glifosato)

Velocità di camminata = 0.8 - 1 m/sec circa.

Application volume = 10 - 40 l/ha

Volumi di applicazione raccomandati  
30 l/ha MARRONE (banda stretta 0,4 m)  
25 l/ha GIALLO (banda larga 1,0 m)

Ugello	Volume di applicazione (l/ha)		Portata con acqua (circa)
	0.4 m	1.0 m	
Bianco	20	N/A	~40 - Bianco
Marrone	30	10	~70 - Marrone
Blu	40	15	~95 - Blu
Giallo	N/A	25	~145 - Giallo

Nota: Calibrare sempre in base alla miscela di polverizzazione in uso.

Misurare la portata e regolare il volume di applicazione e la velocità di camminata.

La portata reale dipende dal livello del liquido sopra l'ugello e dalla viscosità della miscela di prodotto.

Assicurarsi che sia stata spurgata tutta l'aria dal polverizzatore prima della calibrazione e della polverizzazione.

## GARANZIA

Dal momento dell'acquisto da parte dell'utente, i nostri prodotti sono garantiti contro tutti i difetti di fabbricazione o dei materiali. La garanzia è strettamente limitata alla sostituzione gratuita delle parti che il nostro servizio consideri difettosa. La garanzia non si applica in caso di uso improprio dei nostri materiali, smontaggio e/o alterazione dei nostri dispositivi, nonché alle parti soggette a normale usura che richiedono manutenzione. La garanzia non si applica nemmeno in caso di imperizia, imprudenza o uso irrazionale del materiale. I costi di spedizione e trasporto delle parti in garanzia, nonché di lavorazioni non effettuate nella nostra fabbrica, saranno a carico dell'utente. Per far valere questa garanzia, dovrete inviarci a porto franco la parte oggetto del reclamo, unitamente alla ricevuta o alla fattura d'acquisto.

## DICHIARAZIONE DI CONFORMITÀ UE

Noi,  
Micron Sprayers Ltd. Bromyard, Herefordshire, HR7 4HS, U.K.  
dichiariamo sotto la nostra esclusiva responsabilità che questo prodotto è conforme alla Direttiva RoHS 2011/65/UE; alle Direttive sulle Macchine 2006/42/CE e 2009/127/CE conformemente alle norme armonizzate EN ISO 16119-1:2013 e EN ISO 20607:2019.

Marzo 2024.

## GEBRUIK

De Herbi Duo is geschikt voor gebruik met niet-selectieve herbiciden bij lage sproeivolumes.

Het apparaat kan ook worden gebruikt voor de toepassing van andere producten, waaronder selectieve herbiciden, maar gebruikers moeten de productetiketten lezen om te controleren of het sproeivolume en de mengverhouding geschikt zijn.

- Sproei niet bij windsnelheden hoger dan 3 m/sec en houd de verstuiverschijf ongeveer 20 cm boven de grond.
- Sproei niet met een debiet hoger dan 150 ml/min.
- Draag altijd geschikte beschermende kleding, zoals handschoenen, laarzen en gezichtsbescherming. Lees altijd de productetiketten voor menginstructies en leef de nationale regelgeving voor het gebruik van pesticiden na.
- Controleer elke 50 gebruiksuren of de elektrische aansluitingen, inclusief de motor van de verstuiver, vrij zijn van corrosie. Reinig de elektrische contacten en breng een geschikt smeermiddel aan om vocht geen kans te geven.
- De sproeitank en slang moeten na gebruik worden gespoeld met water en voer restanten en waswater op de juiste manier af. Reinig externe oppervlakken met een vochtige doek.
- Berg het sproeiapparaat en pesticiden op een veilige plek op uit de buurt van zonlicht en voedingsmiddelen. Verwijder altijd de batterijen wanneer u het apparaat opbergt.

## OMSCHRIJVING

- Gebruiksvriendelijk, licht, vervaardigd uit hoogwaardige die geschikt zijn voor producten voor gewasbescherming.
- Werkt op 4 x R20 D-batterijen met cellen. Er mogen oplaadbare batterijen worden gebruikt.
- Levensduur van de batterijen van meer dan 100 uur.
- De elektromotor draait met een constante snelheid van 1450 tpm. Voeding van 6 V en minder dan 0,5 W.
- Druppelgrootte 200 - 300 µm VMD 1,0 m band en 650 - 750 µm VMD smalle band 0,4 m (glyfosaat in water).
- Met 4 mondstukken met een diameter van 0,50-1,0 mm.
- Telescopische functie voor eenvoudig vervoer en opbergen. Uitgeschoven lengte 1,48 m. Ingeschoven lengte 1,22 m.
- Er wordt een beschermhoes meegeleverd om schade aan de draaiende schijf tijdens het vervoer en opbergen te voorkomen.
- De batterijen en draaischijf kunnen eenvoudig worden vervangen. Alle onderdelen zijn gemakkelijk bereikbaar en onderhoud kan alleen worden uitgevoerd met een tang en Pozi No 2-schroevendraaier.
- Debietbereik 40 -150 ml/min, afhankelijk van de keuze van het mondstuk en de viscositeit van de vloeistof.
- Hoge werksnelheid met lage watervolumes en geen pomp.
- Geen verwaaiing van het sproeimiddel.

## KALIBRATIE

Kalibratieformule      Debiet (ml/min) = sproeiband (m) x verbruik (l/ha) x loopsnelheid (m/sec) x 6

Sproeiband                = 0.4 and 1.0 m  
(gemeten met glyfosaatmengsel)

Loopsnelheid            = 0.8 - 1 m/sec ong.

Toepassingsvolume   = 10 - 40 l/ha

Aanbevolen dosering

30 l/ha BRUIN (smalle band 0,4 m)

25 l/ha GEEL (brede band 1,0 m)

Mondstuk	Verbruik (l/h)		Debiet met water (ong.)
	0.4m	1.0 m	
Wit	20	N.v.t.	~40 - Wit
Bruin	30	10	~70 - Bruin
Blauw	40	15	~95 - Blauw
Geel	N.v.t.	25	~145 - Geel

Opmerking: Kalibreer altijd met het werkelijke sproeimengsel.

Meet het debiet en pas het verbruiksvolume en de loopsnelheid aan.

Het werkelijke debiet hangt af van het vloeistofniveau boven het mondstuk en de viscositeit van het productmengsel.

Zorg ervoor dat de sproeier volledig ontluicht is voordat u de kalibratie uitvoert en sproeit.

## GARANTIE

Onze producten genieten van een garantie vanaf de aankoopdatum van de gebruiker tegen alle productie- of materiaalfouten. De garantie is strikt beperkt tot gratis vervanging van onderdelen die door onze diensten als defect worden beschouwd. De garantie is niet van toepassing in geval van onjuist gebruik van onze producten, demontage van en/of wijzigingen aan onze apparaten en op onderdelen met normale slijtage die onderhoud vereisen. De garantie is niet van toepassing in geval van nalatigheid, onvoorzichtigheid en oneigenlijk gebruik van het product. Verzend- en vervoerskosten van onderdelen die onder de garantie vallen en van arbeid die niet in onze fabriek is uitgevoerd, zijn ten laste van de gebruiker. Om een beroep te doen op deze garantie, stuurt u ons het onderdeel waarop de claim betrekking heeft franco op, samen met de aankoopbon of de aankoopfactuur.

## EG-VERKLARING VAN OVEREENSTEMMING

Wij,  
Micron Sprayers Ltd. Bromyard, Herefordshire, HR7 4HS, U.K.  
verklaren onder onze eigen verantwoordelijkheid dat dit product voldoet aan de RoHS-richtlijn 2011/65/EU; de machinerichtlijnen 2006/42/EG en 2009/127/EG in overeenstemming met de geharmoniseerde normen EN ISO 16119-1:2013 en EN ISO 20607:2019.

Maar 2024.



## ANVENDELSE

Herbi Duo er velegnet til brug med ikke-selektive ukrudtsmidler ved lav sprøjtemængde.

Apparatet kan også benyttes til andre produkter, herunder selektive ukrudtsmidler, men brugeren skal læse etiketterne på produkterne for at sikre sig, at sprøjtemængden og blandingsforholdet er passende.

- Undgå at sprøjte ved vindhastigheder > 3 m/s, og hold forstøverskiven ca. 20 cm over jorden.
- Undgå flowhastigheder på over 150 ml/min.
- Bær altid passende beskyttelsesdragt, herunder handsker, støvler og ansigtsskærm. Læs altid blandingsanvisningerne på produktets etiket, og overhold de nationale regler for brug af sprøjtemidler.
- Kontrollér, for hver 50 driftstimer, at de elektriske forbindelser, inklusive forstøvermotoren, er fri for korrosion. Rengør de elektriske kontakter, og påfør et egnet smøremiddel for at forhindre fugt.
- Sprøjetank og slange skal rengøres med vand efter brug, og rester og afvaskevand skal altid bortskaffes på behørig vis. Rengør udvendige overflader med en fugtig klud.
- Opbevar sprøjte og sprøjtemidler på et sikkert sted fri for sollys og fødevarer. Fjern altid batterierne under opbevaring.

## BESKRIVELSE

- Nem at bruge, lav vægt, fremstillet af kvalitetsmaterialer, der er egnede til plantebeskyttelsesmidler.
- Fungerer med 4 x R20 D-batterier. Genopladelige batterier kan anvendes.
- Batteriets levetid er 100 timer+.
- Den elektriske motor roterer konstant med 1450 o/m. Strømforsyning 6 V og mindre end 0,5 W.
- Dråbestørrelse 200 - 300 µm VMD 1,0 m bånd og 650 - 750 µm VMD smalt bånd 0,4 m (glyphosat i vand).
- Inkluderer 4 mundstykker med en åbning på 0,50 - 1,0 mm i diameter.
- Teleskoparm for nem transport og opbevaring. Udtrukket længde 1,48 m. Indtrukket længde 1,22 m.
- Der medfølger et beskyttelsesdæksel, som sikrer den roterende skive mod skader under transport og opbevaring.
- Nem udskiiftning af batterier og roterende skive. Nem adgang til alle dele samt enkel vedligeholdelse blot ved hjælp af en knibtang en skruetrækker Pozi nr. 2.
- Flowhastighed på 40 -150 ml/min afhængigt af valg af mundstykke og væskens viskositet.
- Høj arbejdshastighed med lave vandmængder og uden pumpning.
- Ingen vindafdrift af spray.

## KALIBRERING

Kalibreringsformel Flowhastighed (ml/min) = Sprøjtebånd (m) x Doseringsmængde (l/ha) x Ganghastighed (m/sek) x 6

Sprøjtebånd	= 0.4 and 1.0 m (målt med glyphosatblanding)
Ganghastighed	= 0.8 - 1 m/sec ca.
Doseringsmængde	= 10 - 40 l/ha
Anbefalede doseringsmængder	
30 l/ha BRUN (smalt bånd 0,4 m)	
25 l/ha GUL (bredt bånd 1,0 m)	

Mundstykke	Doseringsmængde (l/ha)		Flowhastighed med vand (ca.)
	0.4 m	1.0 m	
Hvid	20	N/A	~40 - Hvid
Brun	30	10	~70 - Brun
Blå	40	15	~95 - Blå
Gul	N/A	25	~145 - Gul

Bemærk: Brug altid den aktuelle sprøjteblanding til kalibrering.

Mål flowhastigheden, og justér sprøjtevolmen samt ganghastighed.

Det aktuelle flow afhænger af væskeneiveauet over mundstykket og viskositeten af produktblandingen.

Sørg for, at al luft er tømt ud af sprøjten før kalibrering og sprøjtning.

## GARANTI

Vores varer er garanteret fra købsdatoen mod alle fabriktions- og/eller materialefejl. Garantien begrænser sig udelukkende til gratis udskiiftning af dele, som vores kundeservice betragter som defekte. Garantien gælder ikke i tilfælde af forkert brug af vores materialer, demontering og/eller ændringer udført på vores enheder, og ej heller på dele med normal slitage, der kræver vedligeholdelse. Garantien gælder ikke i tilfælde af forsømmelighed, uforsigtighed og uhensigtsmæssig brug af udstyret. Forsendelses- og transportomkostninger for dele under garanti samt arbejde, der ikke udføres på vores fabrik, afholdes af brugeren. For at gøre brug af denne garanti skal delen, der er genstand for kravet, sendes til os, fragtfrit, sammen med kvitteringen eller købsfakturaen.

## EU-OVERENSSTEMMELSESERKLÆRING

Vi,  
Micron Sprayers Ltd. Bromyard, Herefordshire, HR7 4HS, U.K.

erklærer under eneansvar, at dette produkt er i overensstemmelse med RoHS-direktiv 2011/65/EU; Maskindirektiver 2006/42/EF og 2009/127/EF i henhold til de harmoniserede standarder EN ISO 16119-1:2013 og EN ISO 20607:2019.

Marts 2024.

## ΕΦΑΡΜΟΓΗ

Το Herbi Duo προορίζεται για χρήση με μη επιλεκτικά ζιζανιοκτόνα σε μικρούς όγκους ψεκασμού.

Ο εξοπλισμός μπορεί επίσης να χρησιμοποιηθεί για την εφαρμογή άλλων προϊόντων, όπως επιλεκτικά ζιζανιοκτόνα, αλλά οι χρήστες θα πρέπει να διαβάσουν τις ετικέτες των προϊόντων για να ελέγξουν την καταλληλότητα του όγκου ψεκασμού και των αναλογιών ανάμειξης.

- Αποφύγετε τους ψεκασμούς σε ταχύτητες ανέμου > 3 m/δευτ. και διατηρήστε τον δίσκο του ψεκαστήρα περίπου 20 cm πάνω από το έδαφος.
- Αποφύγετε ταχύτητες ροής άνω των 150 ml/λεπτό.
- Να φοράτε πάντα κατάλληλο προστατευτικό ρουχισμό που περιλαμβάνει γάντια, μπότες και προστατευτική προσωπίδα. Να διαβάζετε πάντα τις ετικέτες των προϊόντων για τις οδηγίες ανάμειξης και να τηρείτε τους εθνικούς κανονισμούς για τη χρήση φυτοφαρμάκων.
- Κάθε 50 ώρες χρήσης του ψεκαστήρα και του κινητήρα του, να βεβαιώνετε ότι οι ηλεκτρικές συνδέσεις δεν είναι διαβρωμένες. Καθαρίστε τις ηλεκτρικές επαφές και εφαρμόστε κατάλληλο λιπαντικό για να αποκλείσετε την υγρασία.
- Η δεξαμενή ψεκασμού και ο σωλήνας πρέπει να καθαρίζονται καλά μετά τη χρήση με νερό και τα υπολείμματα πρέπει πάντα να απορρίπτονται σωστά. Καθαρίστε τις εξωτερικές επιφάνειες με υγρό πανί.
- Φυλάξτε τον ψεκαστήρα και τα φυτοφάρμακα σε ασφαλή χώρο μακριά από το ηλιακό φως και τα τρόφιμα. Οι μπαταρίες πρέπει πάντα να αφαιρούνται κατά την αποθήκευση.

## ΠΕΡΙΓΡΑΦΗ

- Εύκολος στη χρήση, ελαφρύς, κατασκευασμένος με ποιοτικά υλικά συμβατά με φυτοπροστατευτικά προϊόντα.
- Λειτουργεί με μπαταρίες 4 x R20 D. Μπορούν να χρησιμοποιηθούν επαναφορτιζόμενες μπαταρίες.
- Διάρκεια μπαταρίας τουλάχιστον 100 ώρες.
- Ο ηλεκτροκινητήρας περιστρέφεται με σταθερή ταχύτητα 1450 rpm. Τροφοδότηση 6 V και λιγότερο από 0,5 W.
- Μέγεθος σταγονιδίων 200 - 300 μm VMD ζώνη 1,0 m και 650 - 750 μm VMD στενή ζώνη 0,4 m (Γλυφοσάτη σε νερό).
- Περιλαμβάνει 4 ακροφύσια με διάμετρο στομίου 0,50-1,0 mm.
- Τηλεσκοπικό για εύκολη μεταφορά και αποθήκευση. Μήκος σε πλήρη έκταση 1,48. Μήκος σε σύμπτυξη 1,22m.
- Παρέχει προστατευτικό κάλυμμα για την αποφυγή ζημιών στον περιστρεφόμενο δίσκο κατά τη μεταφορά και την αποθήκευση.
- Εύκολη αλλαγή μπαταριών και περιστρεφόμενου δίσκου. Εύκολη πρόσβαση σε όλα τα εξαρτήματα και σέρβις μόνο με Πόζα και καταβίδι Pozzi No 2.
- Εύρος ταχύτητας ροής 40 -150 ml/min ανάλογα με το επιλεγμένο ακροφύσιο και το ιξώδες του υγρού.
- Υψηλός ρυθμός εργασίας με χαμηλούς όγκους νερού και χωρίς άντληση.
- Μηδενική μετατόπιση ψεκασμού.

## ΒΑΘΜΟΝΟΜΗΣΗ

Τύπος βαθμονόμησης Ταχύτητα ροής (ml/λεπτό) = Ζώνη ψεκασμού (m) x Ταχύτητα εφαρμογής (l/ha) x Ταχύτητα βάδισης (m/sec) x 6

Ζώνη ψεκασμού = 0.4 and 1.0 m  
(μετρήθηκε με μείγμα γλυφοσάτης)

Ταχύτητα βάδισης = 0.8 - 1 m/sec περίπου.

Όγκος εφαρμογής = 10 - 40 l/ha

Προτεινόμενη αναλογία εφαρμογής

30 l/ha ΚΑΦΕ (στενή ζώνη 0,4 m)

25 l/ha ΚΙΤΡΙΝΟ (ευρεία ζώνη 1,0 m)

Ακροφύσιο	Αναλογία εφαρμογής (l/ha)		Ταχύτητα ροής με νερό (κατά προσέγγιση.)
	0.4 m	1.0 m	
Λευκό	20	Δ.Ι.	~40 - Λευκό
Καφέ	30	10	~70 - Καφέ
Μπλε	40	15	~95 - Μπλε
Κίτρινο	Δ.Ι.	25	~145 - Κίτρινο

Σημείωση: Να βαθμονομείτε πάντα χρησιμοποιώντας τα πραγματικό μείγμα ψεκασμού.

Μετρήστε την ταχύτητα ροής και προσαρμόστε τον όγκο της εφαρμογής και την ταχύτητα βάδισης.

Η πραγματική ροή θα εξαρτηθεί από τη στάθμη του υγρού πάνω από το ακροφύσιο και το ιξώδες του μείγματος του προϊόντος.

Βεβαιωθείτε ότι έχει αφαιρεθεί όλος ο αέρας από τον ψεκαστήρα πριν από τη βαθμονόμηση και τον ψεκασμό.

## ΕΓΓΥΗΣΗ

Τα προϊόντα μας διαθέτουν εγγύηση από την ημερομηνία αγοράς για τυχόν ελαττώματα κατασκευής ή υλικού. Η εγγύηση περιορίζεται αυστηρά στη δωρεάν αντικατάσταση των εξαρτημάτων που το τμήμα σέρβις μας θεωρεί ελαττωματικά. Η εγγύηση δεν ισχύει σε περίπτωση ακατάλληλης χρήσης των υλικών μας, αποσυνημολόγησης ή/και τροποποίησης που έγινε στις συσκευές μας, καθώς και για τα εξαρτήματα που υφίστανται φυσιολογική φθορά και χρειάζονται συντήρηση. Η εγγύηση δεν ισχύει σε περίπτωση αμέλειας, απερισκεψίας και άλογης χρήσης του υλικού. Τα έξοδα αποστολής και μεταφοράς των εξαρτημάτων που καλύπτονται από την εγγύηση καθώς και το κόστος εργασιών που δεν πραγματοποιήθηκαν στο εργοστάσιό μας βαρύνουν τον χρήστη. Για να επικαλεστείτε την εγγύηση, στείλτε μας το εξάρτημα που αποτελεί αντικείμενο της αξίωσης, χωρίς έξοδα μεταφοράς, μαζί με την απόδειξη ή το τιμολόγιο αγοράς.

## ΔΗΛΩΣΗ ΣΥΜΜΟΡΦΩΣΗΣ ΕΚ

Εμείς,

Micron Sprayers Ltd. Bromyard, Herefordshire, HR7 4HS, U.K.

δηλώνουμε με την αποκλειστική μας ευθύνη ότι αυτό το προϊόν συμμορφώνεται με την Οδηγία RoHS 2011/65/EE, τις οδηγίες για τα μηχανήματα 2006/42/ΕΚ και 2009/127/ΕΚ σε συμμόρφωση με το εναρμονισμένο EN ISO 16119-1:2013 και EN ISO 20607:2019.

Μάρτιος 2024.

## UYGULAMA

Herbi Duo, düşük püskürtme hacimlerinde seçici olmayan herbisitlerle kullanım için uygundur.

Ekipman, seçici herbisitler de dahil olmak üzere diğer ürünlerin uygulanması için de kullanılabilir, ancak kullanıcılar püskürtme hacmi ve karıştırma oranlarının uygun olup olmadığını kontrol etmek için ürün etiketlerini okumalıdır.

- 3 m/sn'den yüksek rüzgar hızlarında püskürtme yapmaktan kaçının ve atomizer diskini yerden yaklaşık 20 cm yukarıda tutun.
- 150 ml/dak'ı aşan akış hızlarından kaçının.
- Her zaman eldiven, bot ve yüz siperliği içeren uygun koruyucu giysiler giyin. Karıştırma talimatları için daima ürün etiketlerini okuyun ve pestisit kullanımına ilişkin ulusal düzenlemelere uyun.
- Atomizer motoru dahil her 50 saatlik kullanımdan sonra elektrik bağlantılarında korozyon olup olmadığını kontrol edin. Elektrik kontaklarını temizleyin ve nemi gidermek için uygun yağlayıcı uygulayın.
- Püskürtme tankı ve hortum borusu kullanımdan sonra su ile temizlenmeli ve kalıntılar ve yıkamalar her zaman uygun şekilde bertaraf edilmelidir. Dış yüzeyleri nemli bir bezle temizleyin.
- Püskürtücüyü ve pestisitleri güneş ışığından ve gıda maddelerinden uzakta güvenli bir yerde saklayın. Depolama sırasında daima pilleri çıkarın.

## AÇIKLAMA

- Kullanımı kolay, hafif, bitki koruma ürünleri ile uyumlu kaliteli malzemelerden üretilmiştir.
- 4 x R20 D hücre pil kullanarak çalışır. Şarj edilebilir piller kullanılabilir.
- Pil ömrü 100 saat+.
- Elektrik motoru sabit 1450 rpm'de döner. Güç kaynağı 6V ve 0,5 W'tan az.
- Damlacık boyutu 200 - 300 µm VMD 1,0 m bant ve 650 - 750 µm VMD dar bant 0,4m (suda Glifosat).
- 0,50 - 1,0 mm çapında 4 nozul içerir.
- Kolay taşıma ve depolama için teleskopik. Uzatılmış uzunluk 1,48 m. Kısaltılmış 1,22 m.
- Taşıma ve saklama sırasında eğirme diskinin zarar görmesini önlemek için koruyucu bir kapak sağlanmıştır
- Pilleri ve eğirme diskini değiştirmek kolaydır. Tüm parçalara kolay erişim ve sadece pense ve Pozi No 2 tornavida ile servis.
- Nozul seçimine ve sıvı viskozitesine bağlı olarak akış hızı aralığı 40-150 ml/dak.
- Düşük su hacimleriyle ve pompalama olmadan yüksek çalışma hızı
- Sıfır püskürtme sürüklenmesi.

## KALİBRASYON

Kalibrasyon Formülü Debi (ml/dak) = Püskürtme bandı (m) x Uygulama oranı (l/ha) x Yürüme hızı (m/sn) x 6

Püskürtme Bandı = 0,4 and 1,0 m

(Glifosat karışımı ile ölçülmüştür)

Yürüme Hızı = 0,8 - 1 m/sn yaklaşık

Uygulama hacmi = 10 - 40 l/ha

Önerilen uygulama oranları

30 l/ha KAHVERENGI (dar bant 0,4 m)

25 l/ha SARI (geniş bant 1,0 m)

Nozul	Uygulama Oranı (l/ha)		Su ile akış hızı (yaklaşık)
	0,4 m	1,0 m	
Beyaz	20	M/D	~40 - Beyaz
Kahverengi	30	10	~70 - Kahverengi
Mavi	40	15	~95 - Mavi
San	M/D	25	~145 - San

Not: Her zaman gerçek püskürtme karışımını kullanarak kalibre edin.

Akış hızını ölçün ve uygulama hacmini ve yürüme hızını ayarlayın.

Gerçek akış, nozul üzerindeki sıvı seviyesine ve ürün karışımının viskozitesine bağlı olacaktır.

Kalibrasyon ve püskürtmeden önce püskürtücüdeki tüm havanın boşaltıldığından emin olun.

## GARANTİ

Ürünlerimiz, kullanıcının satın alma tarihinden itibaren tüm üretim veya malzeme kusurlarına karşı garantilidir. Garanti, kesinlikle servislerimizin kusurlu olduğunu düşündüğü parçaların ücretsiz olarak değiştirilmesiyle sınırlıdır. Garanti, malzemelerimizin yanlış kullanımı, cihazlarımızda yapılan sökme ve/veya değişiklikler ve bakım gerektiren normal aşınma ve yıpranma parçaları için geçerli olmayacaktır. Garanti, malzemenin ihmali, tedbirsizliği ve mantıksız kullanımı durumunda geçerli olmayacaktır. Garanti kapsamındaki parçaların ve fabrikamızda yapılmayan işçiliğin sevkiyat ve nakliye masrafları kullanıcı tarafından karşılanacaktır. Bu garantiden yararlanmak için, talep konusu parçayı fiş veya satın alma faturası ile birlikte nakliye ücretsiz olarak bize gönderin.

## EC UYGUNLUK BEYANI

Bizler,

Micron Sprayers Ltd. Bromyard, Herefordshire, HR7 4HS, U.K.

bu ürünün RoHS Direktifi 2011/65/EU; Makine Direktifleri 2006/42/EC ve 2009/127/EC ile EN ISO 16119-1:2013 ve EN ISO 20607:2019 ile uyumlu olduğunu kendi sorumluluğumuz altında beyan ederiz.

Mart 2024.

**1** SAFETY / SEGURIDAD / SÉCURITÉ / SEGURANÇA / SICHERHEIT / SICUREZZA / VEILIGHEID / SIKKERHED / ΑΣΦΑΛΕΙΑ / GÜVENLİK



**2** PREPARATION / PREPARACIÓN / PRÉPARATION / PREPARAÇÃO / VORBEREITUNG / PREPARAZIONE / VOORBEREIDING / FORBEREDELSE / ΠΡΟΕΤΟΙΜΑΣΙΑ / HAZIRLIK

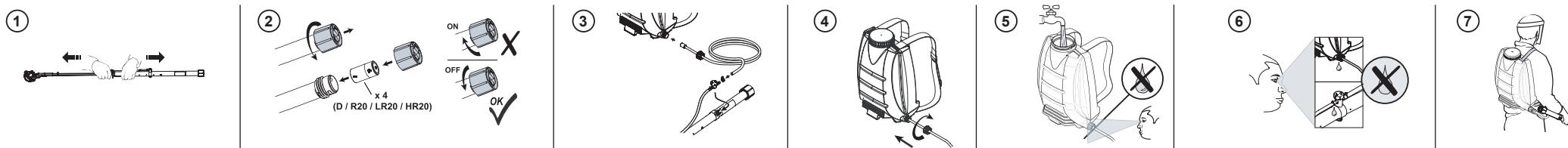

**3** CALIBRATION / CALIBRACIÓN / CALIBRAGE / CALIBRAGEM / EICHUNG / TARATURA / KALIBRATIE / KALIBRERING / ΒΑΘΜΟΝΟΜΗΣΗ / KALIBRASYON

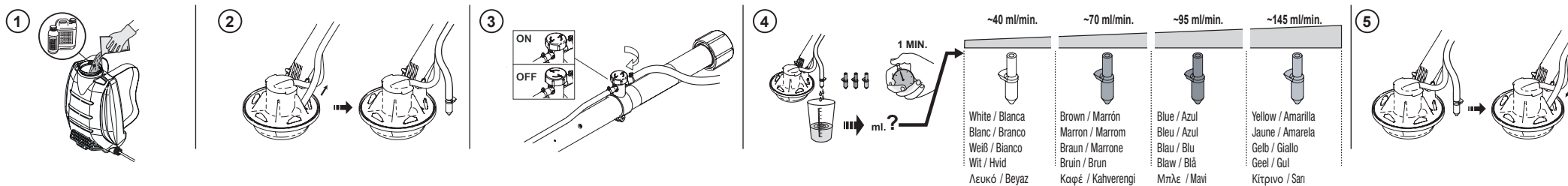

**4** SPRAYING / PULVERIZACIÓN / PULVÉRISATION / PULVERIZAÇÃO / ZERSTÄUBUNG / PULVERIZZAZIONE / VERSTUIVING / PULVERISERING / ΨΕΚΑΣΜΟΣ / PULVERIZASYON

**5** AFTER SPRAYING / DESPUÉS DE PULVERIZAR / APRÈS LA PULVÉRISATION / DEPOIS DA PULVERIZAÇÃO / NACH DEM ZERSTÄUBEN / DOPO LA PORVERIZZAZIONE / NA DE VERSTUIVING / EFTER PULVERISERING / META TON ΨΕΚΑΣΜΟ / PULVERIZASYON SONRASI

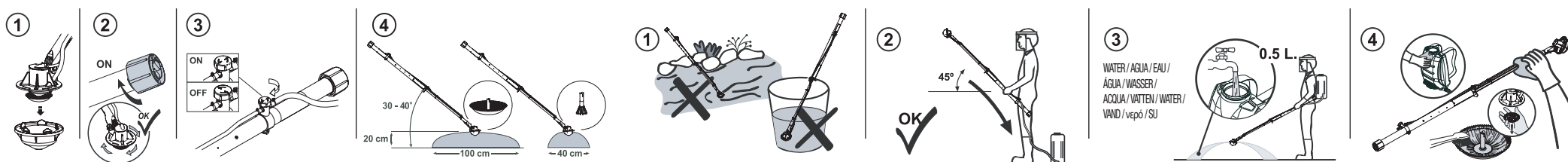

**6** STORAGE / ALMACENAMIENTO / STOCKAGE / ARMAZENAMENTO / LAGERUNG / STOCCAGGIO / OPSLAG / OPBEVARING / ΑΠΟΘΗΚΕΥΣΗ / MUHAFAZA

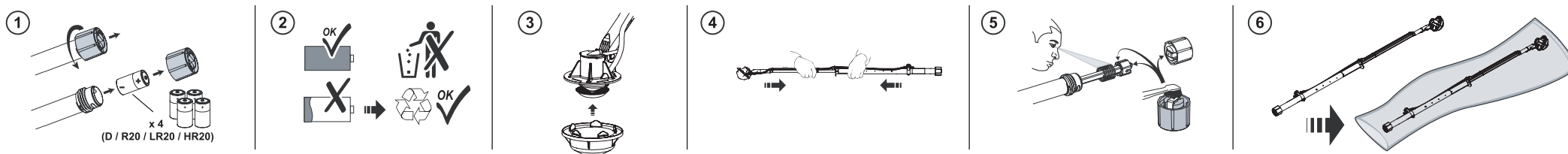

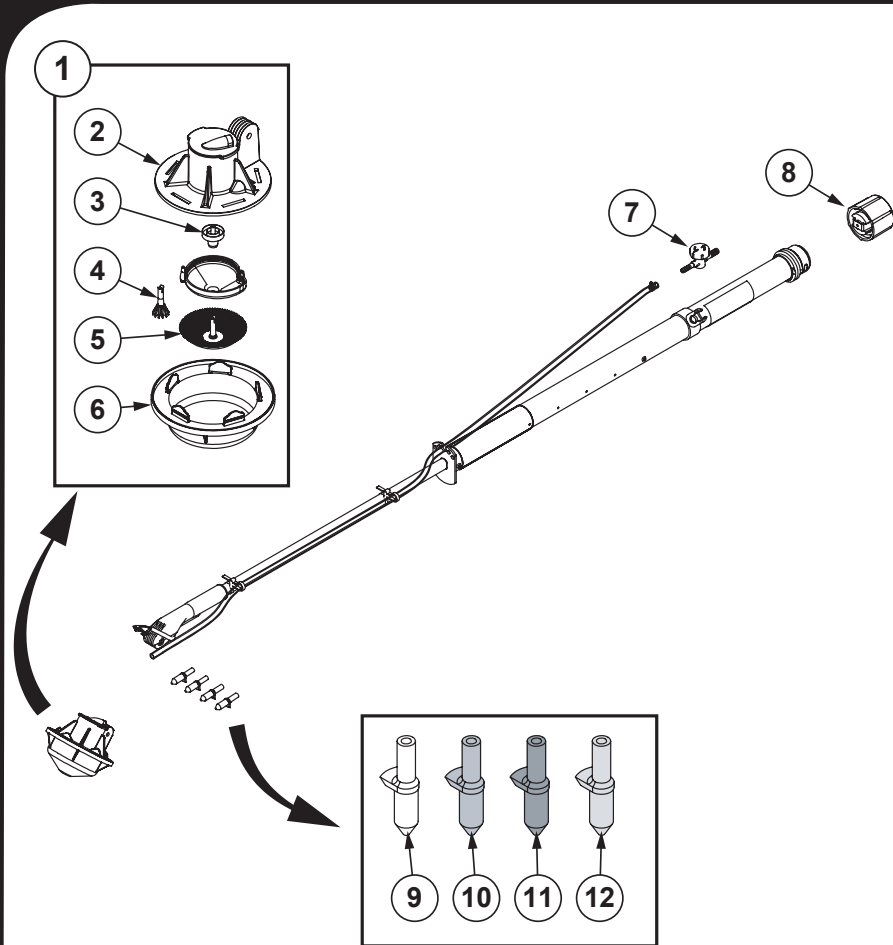

Nº	COD.	Q	EN	ES	FR	PT	DE
1	13444		Complete Head	Cabezal completo	Tête complète	Cabeça completa	Kompletter Kopf
2	13409	1	Head Assembly	Conjunto del cabezal	Assemblage de la tête	Conjunto da cabeça	Kopfgruppe
3	13113	1	Slinger	Deflector	Bague d'étanchéité	Anel de projeção	Füllergerät
4	13399	1	Atomiser Disc Small	Disco atomizador pequeño	Petit disque d'atomiseur	Disco atomizador pequeno	Zerstäuberscheibe, klein
5	13139	1	Atomiser Disc Large	Disco atomizador grande	Grand disque d'atomiseur	Disco atomizador grande	Zerstäuberscheibe, groß
6	13307	1	Cover	Cubierta	Couvercle	Cobertura	Abdeckung
7	11909	1	Tap	Llave	Robinet	Torneira	Hahn
8	7464A	1	Switch Nut	Tuerca de cambio	Écrou d'interrupteur	Porca de interruptor	Schaltmutter
9	5485	1	Feed nozzle, white	Boquilla blanca	Buse blanc	Bico branco	Düse weiß
10	13302	1	Feed nozzle, brown	Boquilla marrón	Buse marron	Bico marrom	Düse braun
11	5038	1	Feed nozzle, blue	Boquilla azul	Buse bleu	Bico azul	Düse blau
12	5039	1	Feed nozzle, yellow	Boquilla amarilla	Buse jaune	Bico amarela	Düse gelb
13	13345	1	Handle	Asa	Poignée	Manípulo	Griff
14	13380	1	Arm rest	Reposabrazos	Accoudoir	Apoio de braço	Armauflage
15	13137	1	Shield	Protector	Dôme	Blindagem	Glocke
16	13381	1	Backpack 5 Ltr	Mochila de 5 litros	Réservoir à dos 5 L	Mochila de 5 l	5-Liter-Rucksack
17	13406	1	Backpack 12 litre	Mochila de 12 litros	Réservoir à dos 12 L	Mochila de 12 litros	12-Liter-Rucksack
18	13408	1	Hose Assembly	Conjunto de la manguera	Assemblage du tuyau	Conjunto da mangueira	Schlauchgruppe

Nº	COD.	Q	IT	NL	DA	EL	TR
1	13444		Testa completa	Volledige kop	Komplet hoved	Ολοκληρη κεφαλή	Komple kafa
2	13409	1	Gruppo testa	Kopmodule	Hovedmontering	Συγκρότημα κεφαλής	Başlık Kurulumu
3	13113	1	Imbragatore	Slinger	Slynger	Διακτύλιος	Serpici
4	13399	1	Disco di polverizzazione piccolo	Kleine schijf verstuiver	Forstoverskive, lille	Μικρός δίσκος ψεκασμού	Atomizer Disk Küçük
5	13139	1	Disco di polverizzazione grande	Grote schijf verstuiver	Forstoverskive, stor	Μεγάλος δίσκος ψεκασμού	Atomizer Disk Geniş
6	13307	2	Copertura	Deksel	Dæksel	Κάλυμμα	Kapak
7	11909	1	Rubinetto	Kraan	Hane	Κάνουλα	Musluk
8	7464A	1	Dado interruttore	Schakelbout	Skiftemøtrik	Παξιμάδι διακόπτη	Anahtar Somunu
9	5485	1	Ugello bianco	Toevoermondstuk, wit	Fødemundstykke, hvid	Ακροφύσιο λευκό	Besleme nozulu, beyaz
10	13302	1	Ugello marrone	Bruin toevoermondstuk	Fødemundstykke, brun	Ακροφύσιο καφέ	Besleme nozulu, Kahverengi
11	5038	1	Ugello blu	Sputmond blauw	Dyse blå	Ακροφύσιο μπλε	Nozul mavı
12	5039	1	Ugello giallo	Sputmond geel	Dyse gul	Ακροφύσιο κίτρινο	Nozul sarı
13	13345	1	Impugnatura	Hendel	Håndtag	Λαβή	Taşima Sapı
14	13380	1	Appoggiabraccio	Armléuning	Armstøtte	Στήριγμα βραχίονα	Kol dayanağı
15	13137	1	Schermo	Schild	Fødemundstykke, hvid	Περιβλήμα	Kalkan
16	13381	1	Zaino da 5 litri	Rugzak 5 liter	Rygsek 5 L	Σακίδιο 5 L	5 Litre Sirt Çantası
17	13406	1	Zaino 12 litri	Rugzak 12 liter	Rygsek 12 liter	Σακίδιο 12 L	12 litre sirt çantası
18	13408	1	Gruppo tubo flessibile	Slangmodule	Slangenhed	Συγκρότημα ελαστικού σωλήνα	Hortum Düzenegi

Herbi Duo protective dome 'item 13137' only suitable for use with narrow band atomiser 'item 13399'  
 Campana de protección Herbi Duo "art. 13137" apta solo para su uso con el disco de banda estrecha "art. 13399"  
 Dôme de protection Herbi Duo 'item 13137' seulement valable avec l'atomiseur à bande étroite 'item 13399'  
 Tampa protetora Herbi Duo 'item 13137' adequada apenas para uso com atomizador de banda estreita 'item 13399'  
 Calotta di protezione "articolo 13137" di Herbi Duo disponibile solo per l'uso con il polverizzatore a banda stretta "articolo 13399"  
 Herbi Duo-beschermpak 'item 13137' alleen geschikt voor gebruik met verstuiver met smalle band 'item 13399'  
 Herbi Duo beskyttelseshætte 'art. 13137' er kun beregnet til brug med forstøver til smalle bånd 'art. 13399'  
 Herbi Duo προστατευτική κεφαλή είδος 13137» κατάλληλο μόνο για χρήση με ψεκαστήρα στενής ζώνης «είδος 13399  
 Herbi Duo koruyucu kubbe 'ürün 13137' sadece dar bant atomizör 'ürün 13399' ile kullanım için uygundur

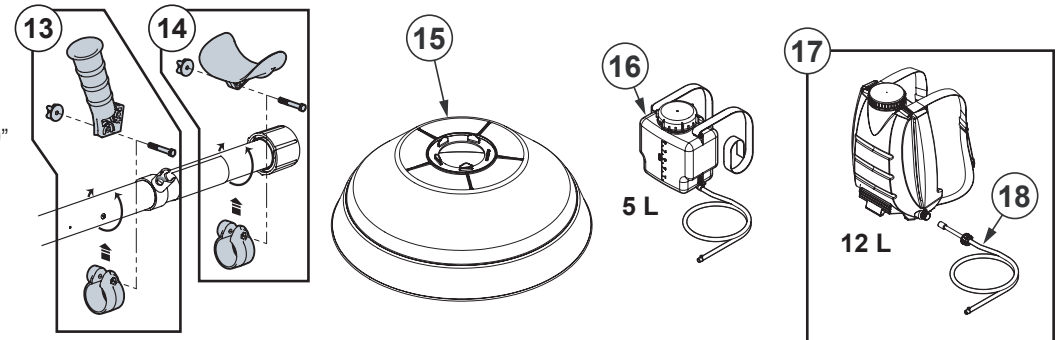









PROBLEM / PROBLEMA / PROBLÈME / PROBLEMA  
 / PROBLEM / PROBLEMA / PROBLEM / PROBLEM  
 / ПРОБЛЕМА / СОРУН

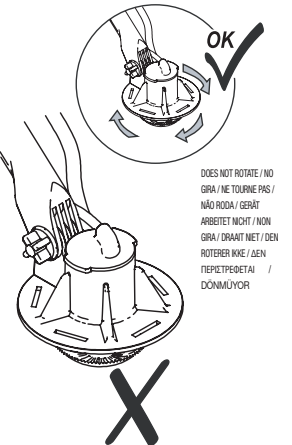

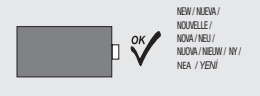
CAUSE / CAUSA / CAUSE / CAUSA /  
 URSACHE / CAUSA / OORZAAK / ÅRSAG /  
 АТТА / СЕБЕП

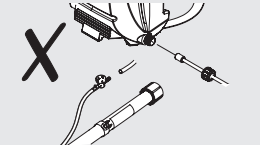
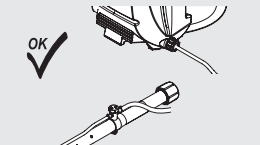

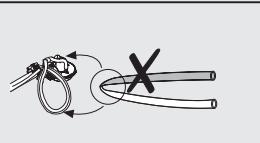
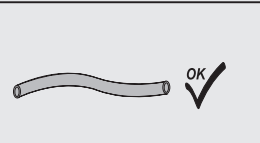
SOLUTION / SOLUCIÓN / SOLUTION / SOLUÇÃO / ABHILFE /  
 SOLUZIONE / OPLÖSNING / LÖSNING / АУДИТ / ÇÖZÜM

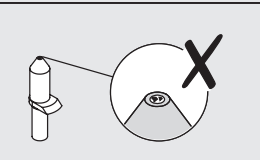
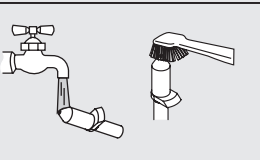
 <p>DOES NOT ROTATE / NO        GRA / NE TOURNE PAS /        NÃO RODA / GERÄT        ARBEITET NICHT / NON        GRA / DRAAIT NIET / DEN        RÖTTERE KÖKE / AEN        ПЕРЕТЕРЕТА /        ДОННУЛЮР</p>		 <p>NEW / NUEVA /        NOUVELLE /        NOVA / NEU /        NUOVA / NEWM / NY /        NEA / YEVA</p>
		
		
		

DISTRIBUTED BY / DISTRIBUIDO POR



Micron Sprayers Ltd.  
 Bromyard Industrial Estate,  
 Bromyard, Herefordshire,  
 HR7 4HS, U.K.  
 T. +44 (0)1885 482397  
 www.micron.co.uk  
 enquiries@micron.co.uk



C/ ANTIGUA, 4 - 20577 ANTZUOLA  
 GUIPUZCOA - SPAIN  
 Tel.: 34-943 786000  
 www.matabi.com  
 spraying@goizper.com